

# Installation and Care Guide

## Dual Flush

### Two-Piece Toilet

คู่มือการติดตั้งและการดูแลรักษา  
สุขภัณฑ์สองชิ้น ระบบดวล/ลัษ

K-4743K, K-4743VN, K-18037K-NS,  
K-18037R-NS, K-18037VN-S, K-15425VN,  
K-18188X

**KOHLER®**

## Thank You For Choosing Kohler Company

Thank you for choosing Kohler. Kohler craftsmanship offers you a rare combination of proven performance and graceful sophistication that will satisfy you for years to come. The dependability and beauty of your Kohler product will surpass your highest expectations. We're very proud of our products here at Kohler and we know you will be too.

Please take a few minutes to review this manual before you start installation. If you encounter any installation or performance problems, please don't hesitate to contact us. Our phone numbers and website are listed on back cover.

All information in this manual is based upon the latest product information available at the time of publication. At Kohler, we constantly strive to improve the quality of our products. We reserve the right to make changes in product characteristics, packaging or availability at any time without notice.

Thank you for choosing Kohler Company.

## ขอขอบพระคุณที่เลือกใช้สุขภัณฑ์โคห์เลอร์

ขอขอบพระคุณที่ท่านได้เลือกใช้ผลิตภัณฑ์โคห์เลอร์ ผลิตภัณฑ์ของโคห์เลอร์ถูกสร้างสรรค์อย่างปราณีตโดยผู้เชี่ยวชาญที่มีประสบการณ์ จึงเปรียบประดุจดังประติมากรรมชิ้นเอกที่มีความโดดเด่นทั้งในด้านประโยชน์ใช้สอย ผสมผสานไปกับความหรูหรางดงามในดีไซน์ที่ภูมิฐานของผลิตภัณฑ์ ก่อให้เกิดความสุนทรีย์ภาพทางอารมณ์ที่ควรค่าแก่การเป็นเจ้าของตราบนานเท่านาน ท่านจะภูมิใจในผลิตภัณฑ์ที่มีเอกลักษณ์เฉพาะตัวเหมือนกับเราที่มีความภูมิใจในผลิตภัณฑ์พร้อมกับคุณภาพภายใต้ชื่อเสียงของโคห์เลอร์

โปรดสละเวลาสักครู่เพื่อศึกษาคู่มือก่อนการติดตั้ง หากท่านมีปัญหาเกี่ยวกับการติดตั้งหรือสุขภัณฑ์ กรุณาติดต่อเราทันที เบอร์โทรศัพท์และเว็บไซต์ของเราได้แจ้งอยู่บนปกหลัง

ข้อมูลในคู่มือเล่มนี้มาจากข้อมูลผลิตภัณฑ์ล่าสุดที่มีอยู่ในช่วงเวลาการจัดพิมพ์ บริษัทฯ ได้พัฒนาผลิตภัณฑ์ต่อเนื่องอย่างสม่ำเสมอ ดังนั้นบริษัทฯ ขอสงวนสิทธิ์ในการเปลี่ยนแปลงข้อมูลผลิตภัณฑ์และบรรจุภัณฑ์ที่มีอยู่โดยมิต้องแจ้งให้ทราบล่วงหน้า

ขอขอบพระคุณที่ท่านเลือกใช้สุขภัณฑ์โคห์เลอร์

## Important Information

**IMPORTANT NOTICE TO INSTALLERS!:** Please leave these instructions for the consumer. They contain important information.

In addition to installation procedures, this manual contains important care and cleaning. Please retain for future reference.

**NOTE:** Some installation parts might not be provided.

**NOTE:** The toilet pictured in the installation steps may differ from the model being installed.

## ข้อสำคัญ

**ข้อสำคัญถึงผู้ติดตั้ง!** คู่มือนี้มีข้อมูลสำคัญ โปรดมอบเอกสารให้กับเจ้าของสุขภัณฑ์

คู่มือนี้ประกอบด้วยขั้นตอนการติดตั้ง, การดูแลรักษาและการทำความสะอาดสุขภัณฑ์ โปรดเก็บคู่มือนี้เพื่อเป็นเอกสารอ้างอิงในอนาคต

**ข้อสังเกต** อุปกรณ์สำหรับการติดตั้งบางชิ้นอาจไม่รวมอยู่ในชุดสุขภัณฑ์

**ข้อสังเกต** รูปภาพของสุขภัณฑ์ที่แสดงอยู่ในขั้นตอนการติดตั้งสุขภัณฑ์อาจจะแตกต่างไปจากรุ่นสุขภัณฑ์ที่ท่านกำลังติดตั้ง

## Before You Begin



**CAUTION: Risk of hazardous gases.** If the new toilet is not installed immediately, temporarily place a rag in the closet flange.



**CAUTION: Risk of personal injury or product damage.** Handle with care. Product can break, chip, or cause injury if handled carelessly.



**CAUTION: Risk of property or product damage.** Turn on the water and allow water to flow through the supply pipe to flush the system of any debris before connecting fill valve.

- Observe all local plumbing and building codes.
- Prior to installation, unpack the new product and inspect it for damage. Return the product to its protective carton until you are ready to install it.
- Use the template supplied with the product.
- Failure to follow these precautions may result in a poor installation.
- If the existing toilet does not have a supply shut-off valve below the tank, install one before installing the new toilet.
- Fixture dimensions are nominal and conform to tolerances established by Standards TIS.

## ก่อนการติดตั้ง



**ข้อควรระวัง** ความเสี่ยงจากก๊าซซึ่งอาจทำให้เกิดอันตราย หากยังไม่ติดตั้ง สุขภัณฑ์ชุดใหม่ที่ ทนที่ ควรใช้ผ้าอุดหน้าแปลนของท่อน้ำทิ้งไว้ก่อน เพื่อป้องกันก๊าซ ที่เป็นอันตราย



**ข้อควรระวัง** ความเสี่ยงซึ่งอาจทำให้ได้รับบาดเจ็บหรือผลิตภัณฑ์เสียหาย ควรเคลื่อนย้ายสุขภัณฑ์ด้วยความระมัดระวัง สุขภัณฑ์อาจแตกหรือบิ่นได้ หากเคลื่อนย้ายสุขภัณฑ์อย่างไม่ระมัดระวัง



**ข้อควรระวัง** ความเสี่ยงซึ่งอาจทำให้เกิดความเสียหายแก่ทรัพย์สินหรือ ผลิตภัณฑ์ชำรุด เปิดน้ำเพื่อทำความสะอาดและจัดเศษต่างๆ ออกจากท่อน้ำดี ก่อนประกอบกับวาล์วน้ำเข้า

- ตรวจสอบระบบสุขาภิบาลและกฎหมายควบคุมอาคาร
- ก่อนทำการติดตั้ง ตรวจสอบสุขภัณฑ์ใหม่ว่า ชำรุดหรือไม่ นำสุขภัณฑ์กลับลงกล่อง จนกระทั่ง ท่านพร้อมที่จะดำเนินการติดตั้ง
- ใช้กระดาษแม่แบบที่มาพร้อมกับสุขภัณฑ์
- หากไม่ปฏิบัติตามข้อแนะนำการติดตั้ง อาจทำให้การติดตั้งไม่สมบูรณ์
- หากสุขภัณฑ์ชุดเก่ายังไม่ติดตั้งวาล์วเปิด-ปิดน้ำได้ถึงพักน้ำ ให้ทำการติดตั้งก่อนการติดตั้ง สุขภัณฑ์ชุดใหม่
- ผลิตภัณฑ์ผลิตภายใต้มาตรฐานผลิตภัณฑ์อุตสาหกรรม (มอก.)

## Tools/เครื่องมือ

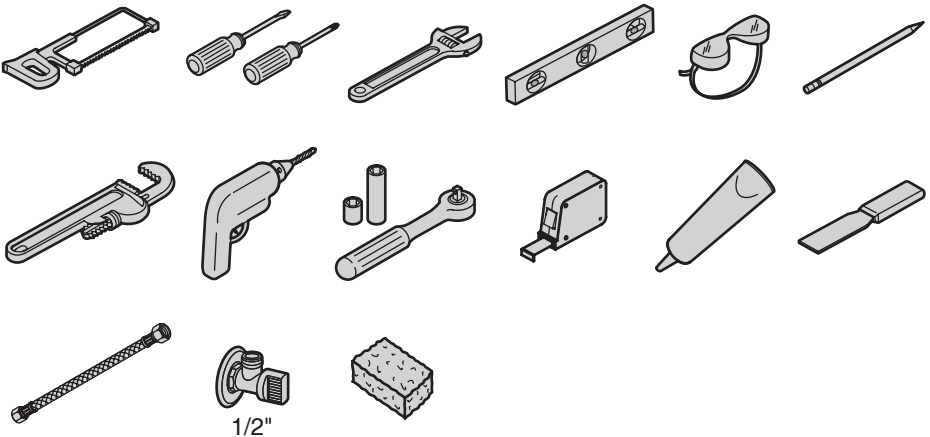

# Installation/ข้อแนะนำการติดตั้ง

- 1** Position the template on the floor to ensure the template against the wall.

กำหนดตำแหน่งกระดาษแม่แบบบนพื้นให้แน่ใจว่า วางกระดาษแม่แบบชิดผนัง

Tape in place and drill holes.  
ติดเทปกระดาษแม่แบบและเจาะรู

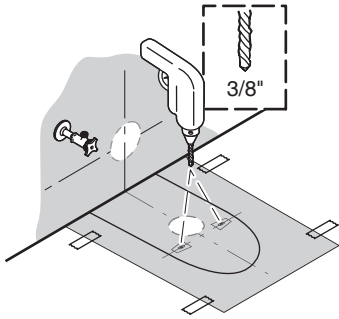

- 2** Insert the anchors.

ติดตั้งพุก

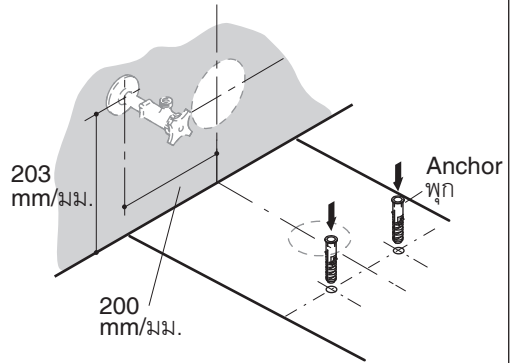

- 3** Position brackets as shown on the template and install.

วางอุปกรณ์ยึดขาฐานตามตำแหน่งในกระดาษแม่แบบ จากนั้นทำการติดตั้ง

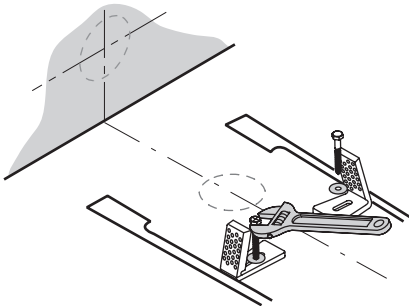

- 4** Connect the supply hose to the fill valve.

ประกอบสายน้ำดีเข้าวาล์วน้ำเข้า

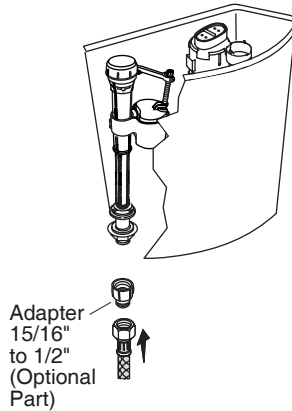

## Installation/ข้อแนะนำการติดตั้ง

### 5 Position the tank.

จัดตำแหน่งถังพักน้ำ

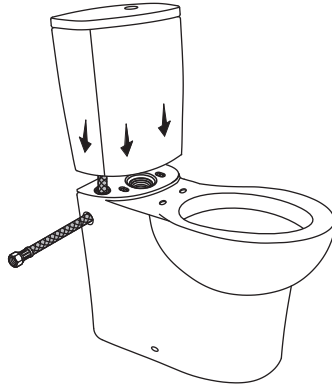

### 6 Attach the inlet cover.

ประกอบฝาครอบสายน้ำดี

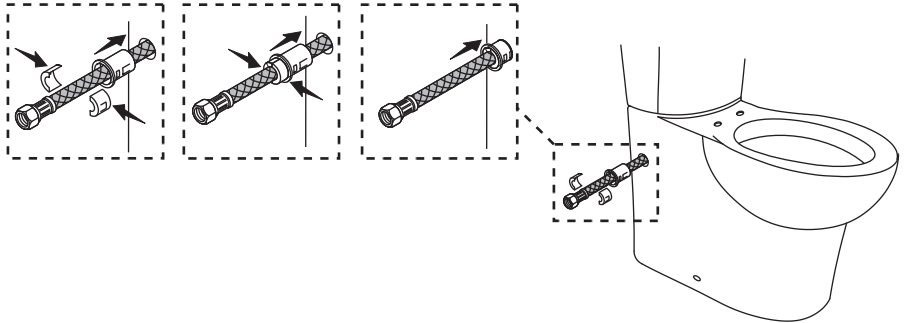

### 7 Position the tank on the bowl. Slide the rubber washers and washer onto bolts and insert into mounting bowl. Tighten the bolts. **Do not overtighten.**

จัดตำแหน่งถังพักน้ำบนโถสุขภัณฑ์ ประกอบแหวนยางและแหวนรองเข้ากับโบลท์ จากนั้นประกอบเข้ากับอุปกรณ์ยึดโถสุขภัณฑ์ ขันโบลท์ให้แน่นอย่าขันแน่นเกินไป

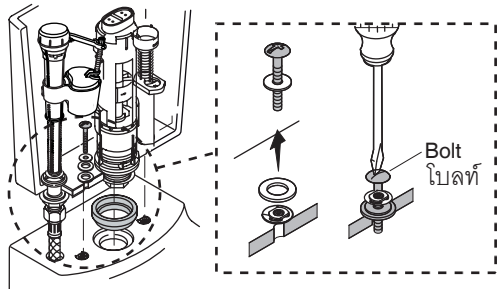

## Installation/ข้อแนะนำการติดตั้ง

- 8** Connect the connector on the bowl. Carefully tilt backward until connector and waste pipe touch.

ประกอบข้อต่อน้ำทิ้งเข้ากับโถสุขภัณฑ์ ค่อยๆ เอียงกระเบื้องข้อต่อน้ำทิ้งสวมเข้าท่อน้ำเสีย

### Connector to Wall

ติดตั้งออกผนัง

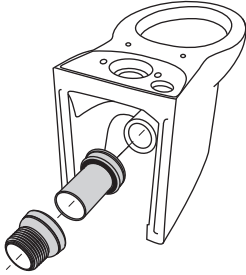

Waste pipe

ท่อน้ำเสีย

185

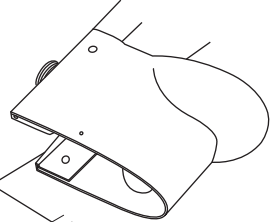

### Connector to Floor

ติดตั้งกับพื้น

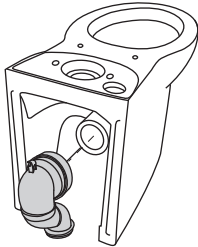

Waste pipe

ท่อน้ำเสีย

305

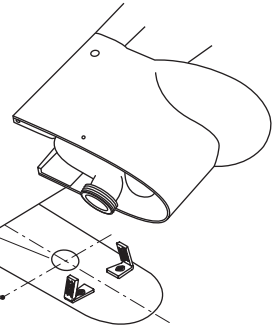

- 9** Align connector and carefully lower over brackets.

จัดข้อต่อน้ำทิ้งให้อยู่ในตำแหน่ง และ ค่อยๆ วางสุขภัณฑ์ลงครอบอุปกรณ์ ยึดขาฐาน

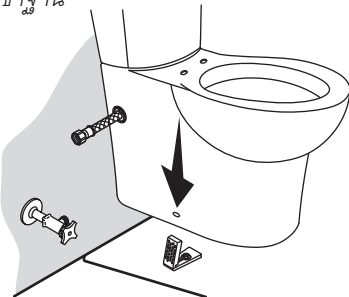

- 10** Install the toilet with sleeves, screw and attach the caps.

ติดตั้งสุขภัณฑ์ด้วยปลอก, สกรู และ ฝาครอบสกรู

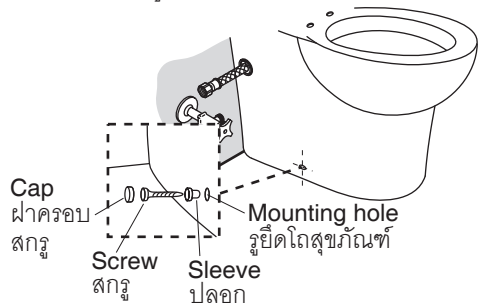

## Installation/ข้อแนะนำการติดตั้ง

### 11 Connect supply and turn on the water.

ประกอบสายน้ำดีและเปิดวาล์วน้ำ



**CAUTION:** Turn on the water and allow water to flow through the supply pipe to flush the system of any debris before connecting fill valve.

**ข้อควรระวัง:** เปิดน้ำเพื่อทำความสะอาดและขจัดเศษต่างๆ ออกจากท่อน้ำดีก่อนประกอบกับวาล์วน้ำเข้า

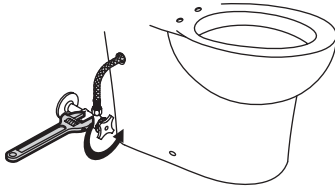

### 12 Caulk silicone around base.

ยาแนวซิลิโคนรอบขอบโถสุขภัณฑ์

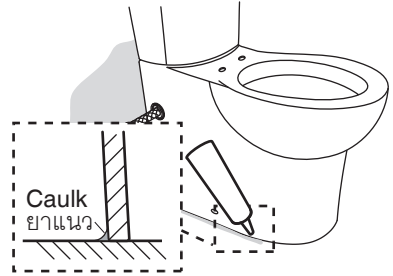

### 13

Remove the tape and protective pad.

แกะเทปและวัสดุ  
กันกระแทกออก

Tank Cover  
ฝาถังพักน้ำ

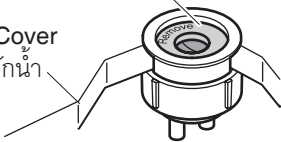

### 14 Press down on the large button.

กดปุ่มใหญ่ลง

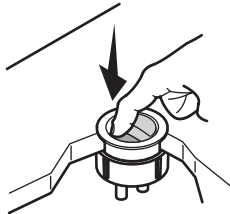

### 15 Pull out and remove the small button.

ดันปุ่มเล็กออกมา

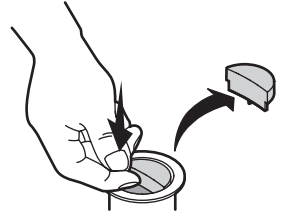

### 16 Pull out and remove the large button.

ดันปุ่มใหญ่ออกมา

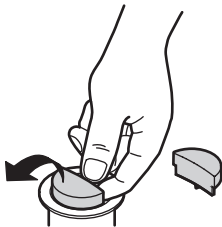

### 17 Insert green rod into small hole. Insert black rod into large hole. Mark the position on both rods along the top of the housing.

สวมก้านกดสีเขียวเข้ากับรูเล็ก สวมก้านกดสีดำเข้ากับรูใหญ่  
กำหนดตำแหน่งตัดบนก้านกดตามขอบบนของเรือนปุ่มกด

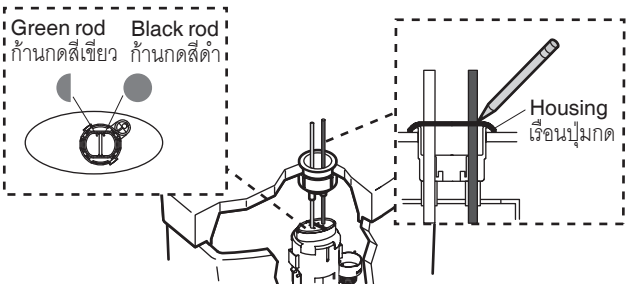



## Installation/ข้อแนะนำการติดตั้ง

- 18** Cut both rods, ensure that they are equal the top of push button housing.

ตัดก้านกดทั้ง 2 ก้าน ให้มั่นใจว่า ก้านกดมีความสูงเท่าขอบบนของเรือนปุ่มกด

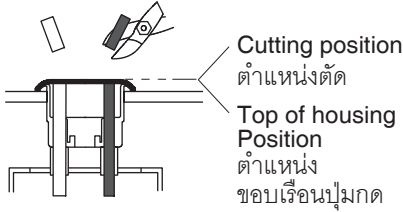

- 19** Press the large button onto the black rod. Press the small button onto the green rod.

กดสวมปุ่มกดใหญ่เข้ากับก้านกดสีดำ  
กดสวมปุ่มกดเล็กเข้ากับก้านกดสีเขียว

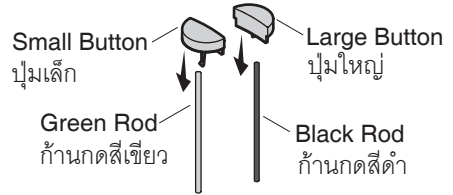

- 20** Insert the push buttons with rods into the holes of the push button housing until they click into place.

สวมปุ่มกดที่ประกอบก้านกดแล้ว ประกอบเข้ากับเรือนปุ่มกด จัดตำแหน่งปุ่มกดทั้งสองให้เข้าตำแหน่ง

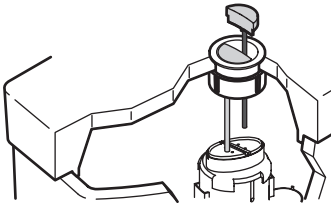

- 21** Flush several times and check for leaks. **Do not overtighten!**

กดชักโครกหลายๆ ครั้ง เพื่อตรวจสอบการรั่วซึม อย่าขันแน่นจนเกินไป!

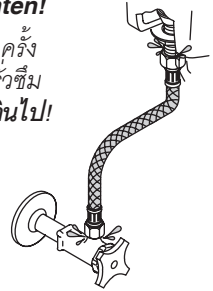

- 22** Adjust the water level.

ปรับปริมาณระดับน้ำ

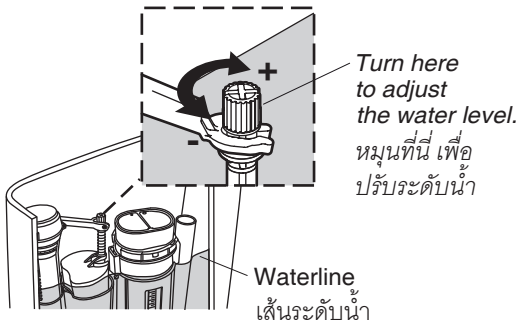

- 23** Install the tank lid and the seat.

ประกอบฝาถังพักน้ำ และที่รองนั่งสุขภัณฑ์

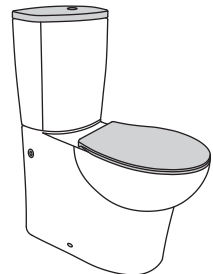

## Replace the Seal/เปลี่ยนซีลยาง

- 1 Shut off the water supply.**  
ปิดวาล์วเปิด-ปิดน้ำ

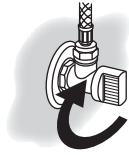

- 2 Remove the tank cover.**  
นำฝาลังพักน้ำออก

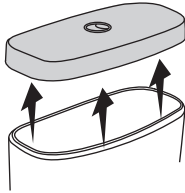

- 3 Note the position of the colored buttons for reinstallation.**  
สวมปุ่มกดลงในตำแหน่งกระทั่ง  
ปุ่มกดทั้งสองเข้าในตำแหน่ง

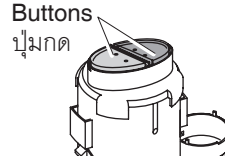

- 4 Squeeze the tabs and pull straight up on the canister.**  
หมุนวาล์วน้ำออกและ  
ยกขึ้นออกจากกระบอกวาล์ว

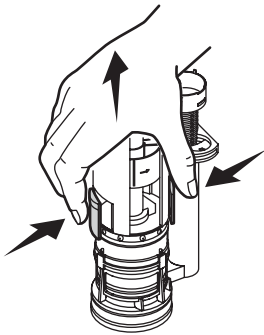

- 5 Remove and replace the seal.**  
ถอดและเปลี่ยนซีลยาง

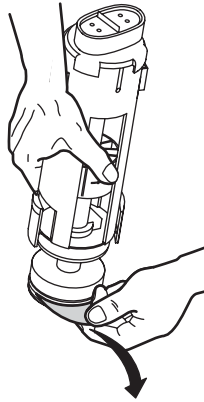

- 6 Reinstall the canister so it snaps into place.**  
ติดตั้งกระบอกวาล์วกระทั่ง  
เข้าตำแหน่ง

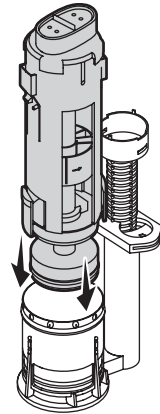

- 7 Rotate the canister so that the colored buttons are in their original positions.**  
หมุนกระบอกวาล์วให้สีของ  
ปุ่มกดตรงตามตำแหน่งเดิม



- 8 Reinstall the tank cover.**  
ประกอบฝาลังพักน้ำ

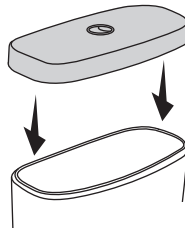

- 9 Turn on the water supply.**  
เปิดวาล์วน้ำ

Flush several  
times and check  
for leaks.

กดชักโครก  
หลายๆ ครั้ง  
เพื่อตรวจสอบ  
การรั่วซึม

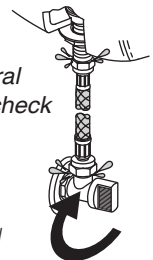

## Care and Cleaning



**WARNING: Risk of property or product damage.** Do not use in-tank cleaners in your toilet. Products containing chlorine (calcium hypochlorite) can seriously damage fittings in the tank. This damage can cause leakage and property damage.

For best results, keep the following in mind when caring for your product:

- Carefully read the cleaner product label to ensure the cleaner is safe for use on the material.
- Always test your cleaning solution on an inconspicuous area before applying to the entire surface.
- Wipe surfaces clean and rinse completely with water immediately after cleaner application. Rinse and dry any overspray that lands on nearby surfaces.
- Do not allow cleaners to sit or soak on the surface.
- Use a soft, dampened sponge or cloth. Never use an abrasive material such as a brush or scouring pad to clean surfaces.
- Be careful not to leave staining materials in contact with the surface for extended periods of time.
- The ideal cleaning technique is to rinse thoroughly and blot dry any water from the surface after each use.

## การดูแลรักษาและการทำความสะอาด



คำเตือน ความเสี่ยงซึ่งอาจก่อให้เกิดความเสียหายกับที่พักอาศัยและสุขภัณฑ์ ห้ามใช้น้ำยาทำความสะอาดสุขภัณฑ์ภายในถังพักน้ำ เนื่องจากน้ำยาทำความสะอาดสุขภัณฑ์ที่มีส่วนผสมของคลอไรด์ (แคลเซียมไฮโปคลอไรด์) อาจทำให้อุปกรณ์ภายในถังพักน้ำเกิดการรั่วซึมและชำรุดได้

เพื่อให้ได้ประสิทธิภาพสูงสุดในการดูแลรักษาและทำความสะอาดสุขภัณฑ์ของท่าน โปรดปฏิบัติตามคำแนะนำดังนี้

- อ่านฉลากผลิตภัณฑ์น้ำยาทำความสะอาด เพื่อให้แน่ใจว่า น้ำยาทำความสะอาดใช้ได้กับสุขภัณฑ์ของท่าน
- ตรวจสอบผลิตภัณฑ์ทำความสะอาดกับสุขภัณฑ์ก่อนใช้งานทุกครั้ง โดยทดสอบบนผิวสุขภัณฑ์ที่ไม่สามารถสังเกตเห็นได้ก่อน
- ล้างน้ำออกทันทีหลังจากใช้ผลิตภัณฑ์ทำความสะอาด และเช็ดผิวสุขภัณฑ์ให้แห้งสะอาด เพื่อไม่ให้ละอองน้ำอยู่บนผิวสุขภัณฑ์
- ห้ามแช่น้ำยาทำความสะอาดบนผิวสุขภัณฑ์
- ใช้ฟองน้ำชุบน้ำหมาดๆ หรือผ้านุ่มทำความสะอาด ห้ามใช้วัสดุขัดผิว เช่น แปรงขัด หรือแผ่นขัด ในการทำความสะอาด
- ระวังอย่าทิ้งวัสดุที่ทำให้เกิดคราบไว้บนผิวสุขภัณฑ์เป็นเวลานาน
- เทคนิคการทำความสะอาดที่ดีที่สุดคือ ล้างน้ำทำความสะอาดและเช็ดผิวสุขภัณฑ์ให้แห้งหลังจากการใช้งาน

## Troubleshooting

<b>Symptoms</b>	<b>Recommended Action</b>
1. Poor flush.	<ul style="list-style-type: none"> <li>A. Adjust the tank water level to match the waterline.</li> <li>B. Fully open the water supply shut-off valve.</li> <li>C. Clear obstructions from the trapway, jet, or bowl rim holes.</li> <li>D. Clear obstructions from the waste line.</li> </ul>
2. No flush.	<ul style="list-style-type: none"> <li>A. Make sure the push button rods are in place. Adjust as needed.</li> </ul>
3. The fill valve turns on/off by itself or it runs, allowing water to enter the tank.	<ul style="list-style-type: none"> <li>A. Adjust push button rods for proper slack so the flush valve seal isn't held off the flush valve.</li> <li>B. Clean or replace the flush valve seal if it is worn, dirty, or misaligned with the valve seat or flush valve seat is damaged.</li> <li>C. Remove the tank and tighten the flush valve nut if flush valve gasket is leaking. Do not overtighten. If leakage continues replace the gasket.</li> <li>D. Clean the fill valve seal of debris or replace the seal assembly.</li> <li>E. Replace the fill valve if the valve float sinks.</li> <li>F. Adjust the tank water level if it is too high.</li> </ul>
4. Long tank fill cycle.	<ul style="list-style-type: none"> <li>A. Fully open the water supply shut-off valve.</li> <li>B. Clean the valve inlet, valve head, or supply line. Flush the lines.</li> </ul>
5. Noisy tank fill cycle.	<ul style="list-style-type: none"> <li>A. Partially close the water supply shut-off valve if the water pressure to the toilet is too high. Check the toilet performance following any such adjustment.</li> <li>B. Remove dirt or obstructions from the valve head. Flush the lines.</li> </ul>

## ข้อแนะนำการแก้ไขปัญหาเบื้องต้น

ปัญหาที่พบ	วิธีการแก้ไข
1. ระบบชักโครกทำงานไม่สมบูรณ์	ก. ปรับระดับน้ำในถังพักน้ำให้เท่าเส้นระดับน้ำ ข. เปิดวาล์วน้ำให้มากที่สุด ค. ตรวจสอบสิ่งกีดขวางในคอห่าน รูเจ็ท และรูใต้ขอบโถสุขภัณฑ์ ง. ตรวจสอบสิ่งกีดขวางที่ท่อรับน้ำเสียและท่อดักกลิ่น
2. ระบบชักโครกไม่ทำงาน	ก. แน่ใจว่า ก้านกดอยู่ในตำแหน่ง ปรับแก้ไขหากไม่อยู่ในตำแหน่ง
3. น้ำไหลเข้าถึงพักน้ำตลอดเวลา	ก. ปรับความยาวก้านกดหากอยู่ตำแหน่งที่ไม่เหมาะสม กระทั่งซีลยางของวาล์วน้ำออกไม่เปิดค้างอยู่ ข. ทำความสะอาดหรือเปลี่ยนซีลยางของวาล์วน้ำออก หากเกิดคราบสกปรก ซึ่งอาจทำให้ซีลยางของวาล์วน้ำออกไม่อยู่ในตำแหน่งที่เหมาะสม ค. หากประเก็นยางถึงพักน้ำเกิดการรั่วซึม ให้ถอดถึงพักน้ำและประกอบใหม่อีกครั้ง อย่าขันแน่นเกินไป หากยังเกิดการรั่วซึม ให้เปลี่ยนประเก็นยางถึงพักน้ำใหม่ ง. ทำความสะอาดซีลยางของวาล์วน้ำเข้า หรือเปลี่ยนซีลยางใหม่ จ. เปลี่ยนวาล์วน้ำเข้าหากลูกกลายไม่ทำงาน ฉ. ปรับระดับน้ำในถังพักน้ำให้ลดลง หากพบว่าน้ำอยู่สูงเกินเส้นระดับน้ำ
4. ระยะเวลาการเติมน้ำในถังพักน้ำนานเกินไป	ก. เปิดวาล์วน้ำให้มากที่สุด ข. ทำความสะอาดวาล์วน้ำเข้า, ฝาครอบวาล์ว หรือทางน้ำดี จากนั้นกดชักโครกเพื่อทำความสะอาดทางน้ำ
5. เกิดเสียงดังขณะเติมน้ำในถังพักน้ำ	ก. หากมีแรงดันน้ำมากเกินไป ปรับวาล์วเปิด-ปิดน้ำให้ลดลง จากนั้นจึงตรวจสอบประสิทธิภาพการทำงานของสุขภัณฑ์อีกครั้ง ข. นำสิ่งสกปรกหรือสิ่งแปลกปลอมออกจากวาล์วน้ำเข้า



# KOHLER®

## ASIAN EMERGING MARKETS

Asia Customer Service Centre, Kohler Asia Pacific Limited

No.158, Jiang Chang San Road, Zhabei District, Shanghai, PRC. 200436.

Tel: +(86) 21 2606 2572 Fax: +(86) 21 6107 8900

## KOHLER (THAILAND) PUBLIC COMPANY LIMITED

16<sup>th</sup> FL. Jasmine City Bldg., 2 Soi Sukhumvit 23, Sukhumvit Road, Wattana, Bangkok 10110 Thailand

Call Center Tel. +(66) 2204 6222 Fax. +(66) 2204 6224

บริษัท โคลเลอร์ (ประเทศไทย) จำกัด (มหาชน)

ชั้น 16 อาคารจัสมีน ซิตี้, 2 ซอยสุขุมวิท 23 ถนนสุขุมวิท แขวงคลองเตยเหนือ เขตวัฒนา กรุงเทพฯ 10110  
ลูกค้าสัมพันธ์ โทร. 0 2204 6222 โทรสาร 0 2204 6224

E-mail: [callcenterthailand@kohler.com](mailto:callcenterthailand@kohler.com)

1141138-X2-E